

26 jeux



numéro 2

Jean-Luc LE TOQUIN

Mots d'Algérie A

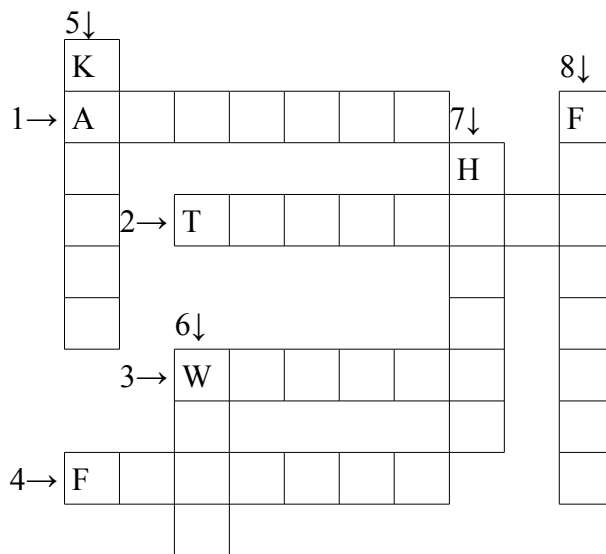

- 1 Berbère
- 2 Langue berbère
- 3 Division administrative
- 4 Ancien combattant

- 5 D'une région montagneuse
- 6 Fonctionnaire
- 7 Voile
- 8 D'une ancienne dynastie

Mots de Belgique B

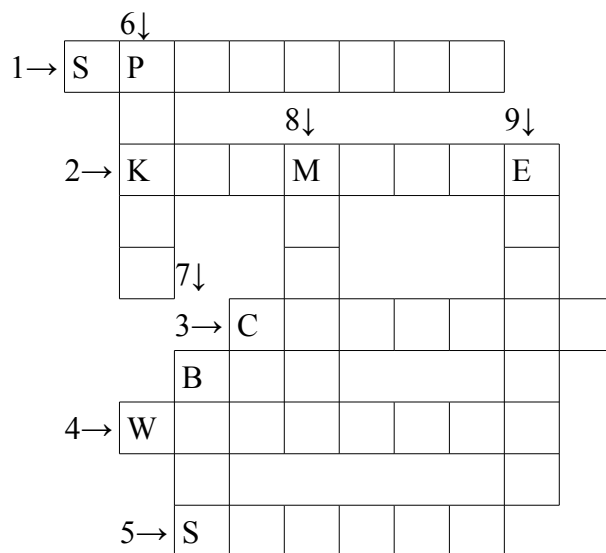

- 1 Biscuit
- 2 Fête populaire, course cycliste
- 3 Galipette
- 4 Spécialité de poulet
- 5 Ecureuil

- 6 Eau de vie
- 7 Patron de café
- 8 Fromage blanc
- 9 Adjoint du bourgmestre

Mots du Canada C

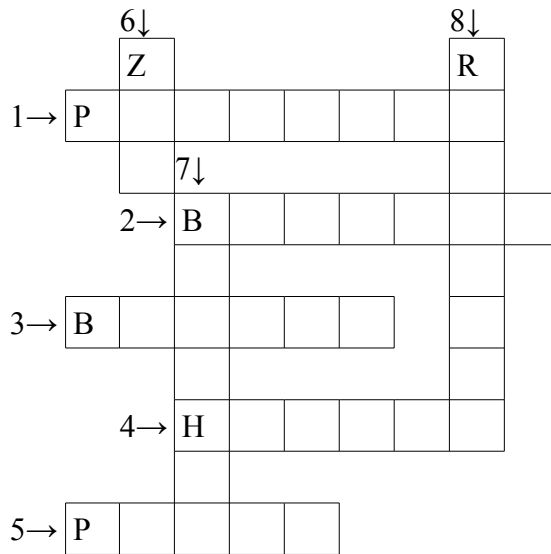

1 D'un parti québécois

2 Petit commerce

3 Courtier

4 Parmi les premiers habitants

5 Marte

6 Zone de chasse

7 D'un autre ancien peuple

8 D'une capitale régionale

Mots du Danemark D

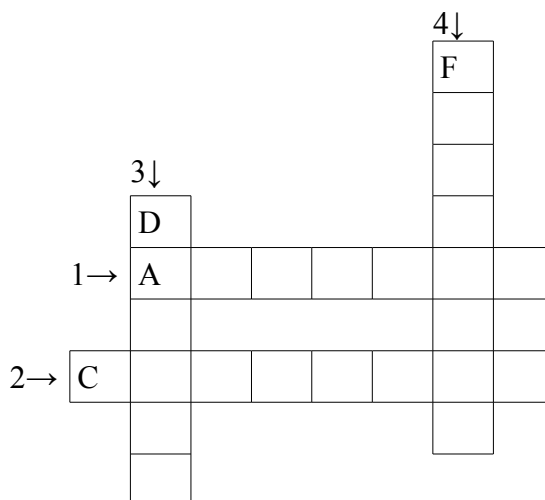

1 Alcool local

2 La monnaie du pays

3 les habitants

4 Habitants des îles

Mots d'Égypte E

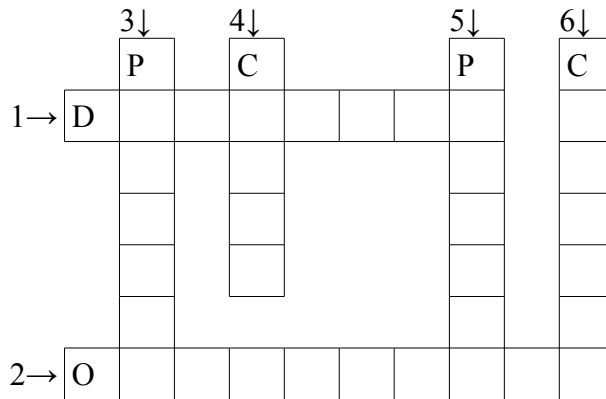

- 1 Bateau à voile du Nil
- 2 Du dieu sauveur
- 3 Plante typique
- 4 Autre bateau du Nil
- 5 Ancien souverain
- 6 Vases funéraires

Mots de France F (mots de vieux français)

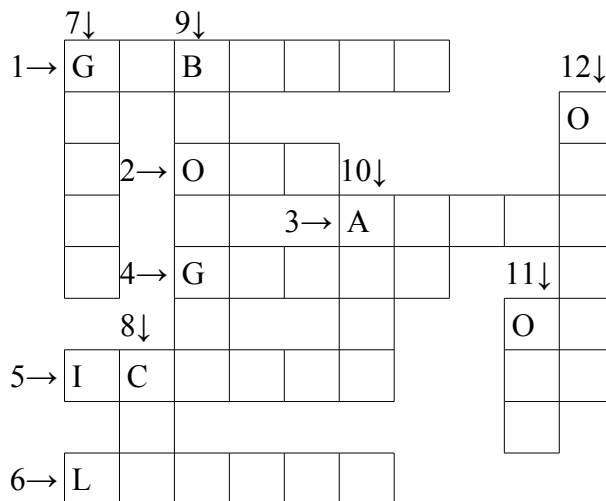

- 1 Vieil impôt
- 2 Ancienne armée
- 3 Alors
- 4 Le sol cultivé
- 5 Celui-ci
- 6 Tenue des domestiques

- 7 Gentille
- 8 Silencieux
- 9 Haubert
- 10 Aboiement
- 11 Jamais
- 12 Tuer

Mots de Grèce G

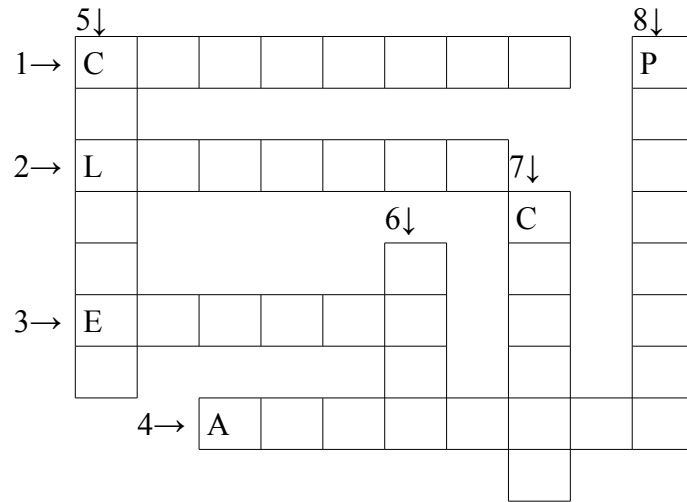

- 1 Raisin
- 2 Vase d'archéologie
- 3 Fantassin
- 4 Gendarme

- 5 Religieux de l'ordre de St Basile
- 6 Fromage
- 7 L'univers
- 8 Ancien soldat (2 orthographes possibles)

Mots de Hongrie H

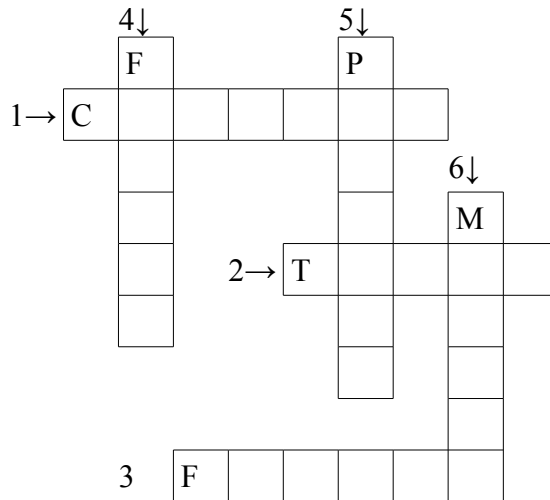

- 1 Division administrative
- 2 Vin (3 orthographes possibles)
- 3 Monnaie divisionnaire
- 4 La monnaie
- 5 Ancien soldat
- 6 Le Hongrois...

Mots d'Italie I

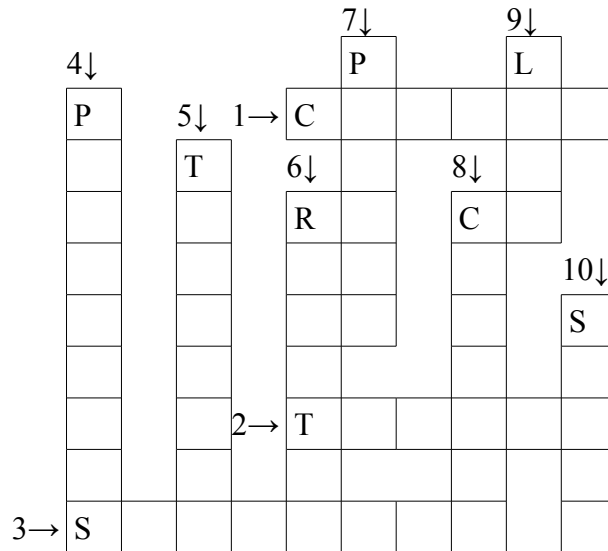

- 1 Le championnat de foot
- 2 Le supporter de foot
- 3 Vin mousseux
- 4 Fromages
- 5 Dessert

- 6 Autre fromage
- 7 Sandwich chaud
- 8 Petit poème
- 9 L'ancienne monnaie
- 10 Jeu de cartes

Mots de Jordanie J

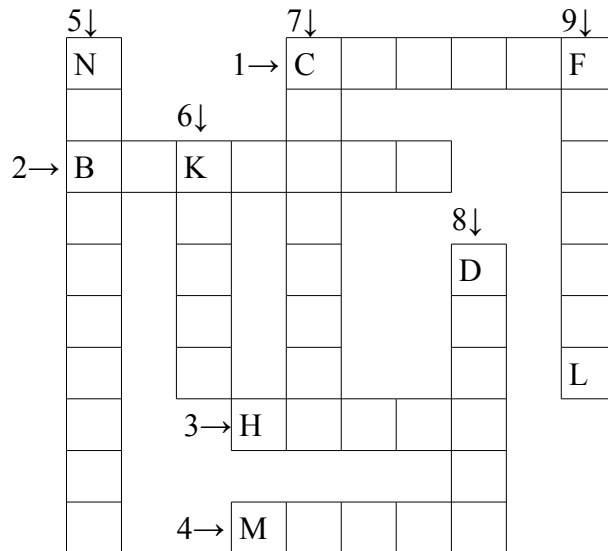

- 1 Chef
- 2 Gâteau
- 3 Confiserie
- 4 Plats nationaux

- 5 Relative à un peuple
- 6 Boulette de viande
- 7 Egalement à base de viande
- 8 Monnaie (au pluriel)
- 9 Boulette aux pois chiches

Mots du Kenya K

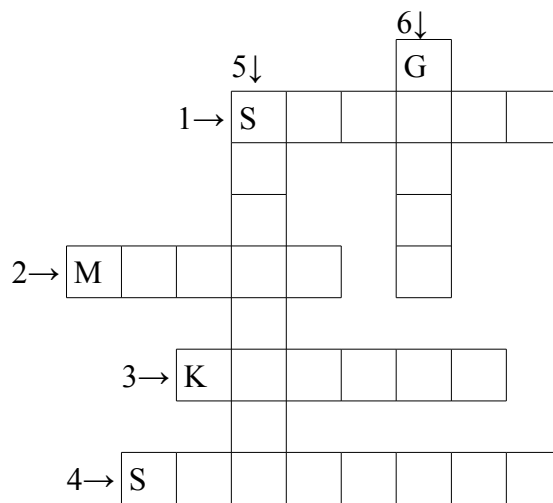

- 1 Chasse ...aux photos
- 2 Peuple de pasteurs
- 3 L'habitant, en général
- 4 Sa monnaie

- 5 Langue quasi-nationale
- 6 Autre langue

Mots du Luxembourg L

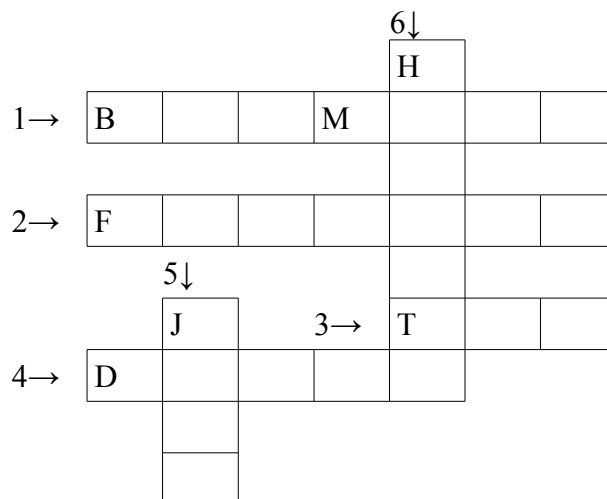

- 1 Gaffe
- 2 Fusil de petit calibre
- 3 Bon conseil
- 4 Le statut du pays
- 5 Viande de porc grillée
- 6 Coiffe de femme

Mots du Maroc M

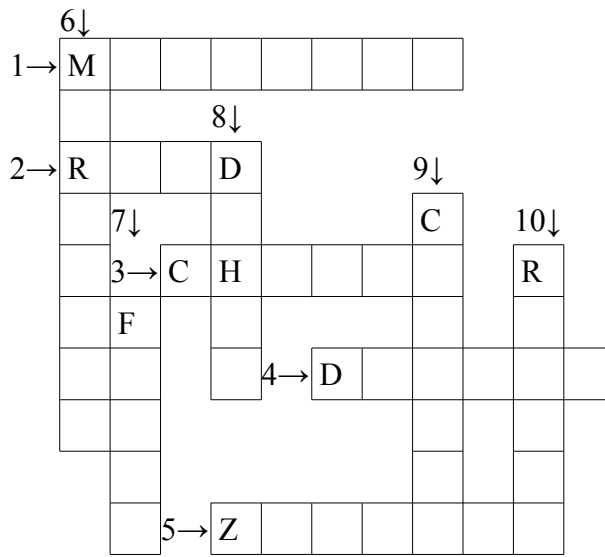

- 1 Habite une grande ville
- 2 Maison traditionnelle
- 3 Peuple autochtone
- 4 La monnaie
- 5 Décore la mosquée

- 6 D'une dynastie musulmane
- 7 Habite une grande ville
- 8 Décret du roi
- 9 Sirocco
- 10 Habitante d'une grande ville

Mots de Norvège N

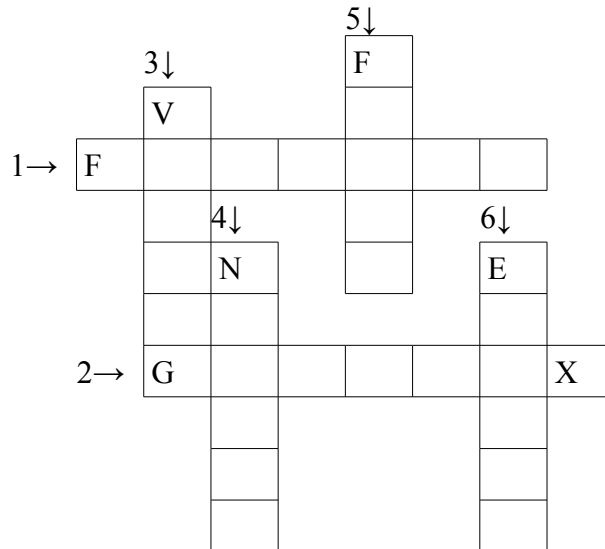

- 1 Langue parlée en Norvège (mais surtout en Finlande)
- 2 Saumon cru mariné
- 3 Ancien grand navigateur
- 4 Langue ancienne
- 5 Vallée glaciaire
- 6 Cerf

Mots d'Océanie O

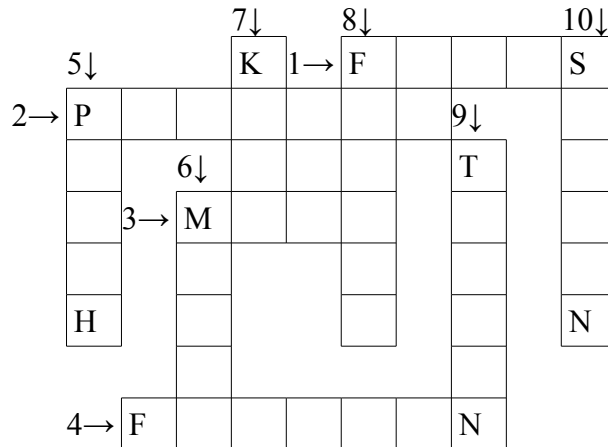

- 1 Maisons polynésiennes
- 2 Habite une île
- 3 Puissance surnaturelle
- 4 Habite une autre île
- 5 L'Européen en Polynésie

- 6 Respecte les traditions polynésiennes
- 7 Poivrier
- 8 Français en Polynésie
- 9 Un autre îlien
- 10 Et un autre...

Mots du Portugal P

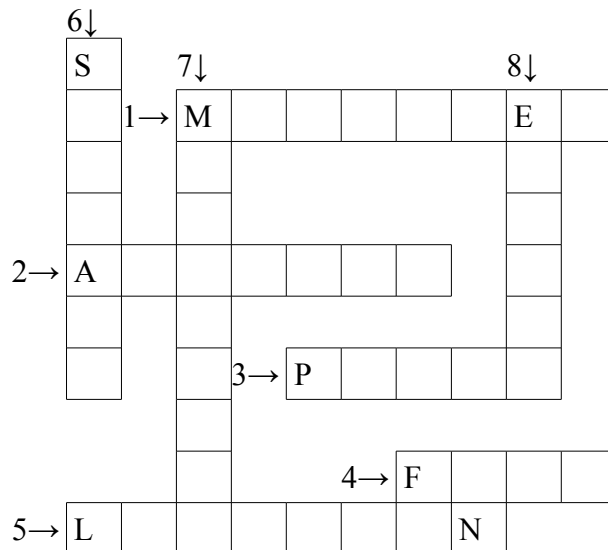

- 1 Habitant des îles
- 2 Belle faïence
- 3 Célèbre vin
- 4 La musique nationale...
- 5 Le Portugais !

- 6 Nostalgie exprimée dans le 4
- 7 D'un certain style architectural (au pluriel)
- 8 L'ancienne monnaie

Mots du Québec Q

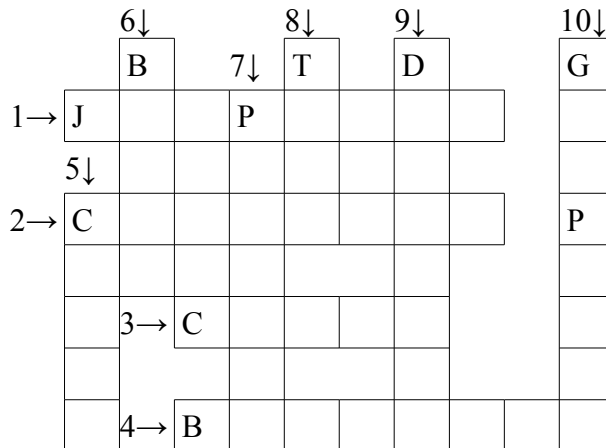

- 1 Bavarder
- 2 Cocktail
- 3 Pièce de monnaie
- 4 Crépuscule
- 5 Dirige une danse folklorique

- 6 Vieille auto
- 7 Autostoppeur
- 8 Confiserie d'érable
- 9 Mettra à l'aise
- 10 Enfant coléreux

Mots de Roumanie R

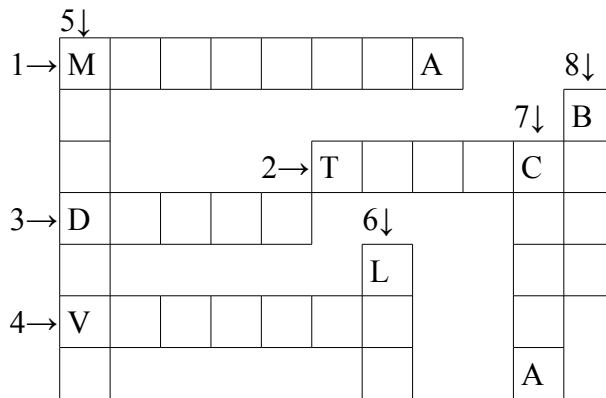

- 1 Bouillie de maïs
- 2 Alcool
- 3 Chant lyrique
- 4 Habitant d'une grande région

- 5 Habitant d'une autre grande région
- 6 La monnaie
- 7 Luth
- 8 Monnaie divisionnaire

Mots de Suisse S

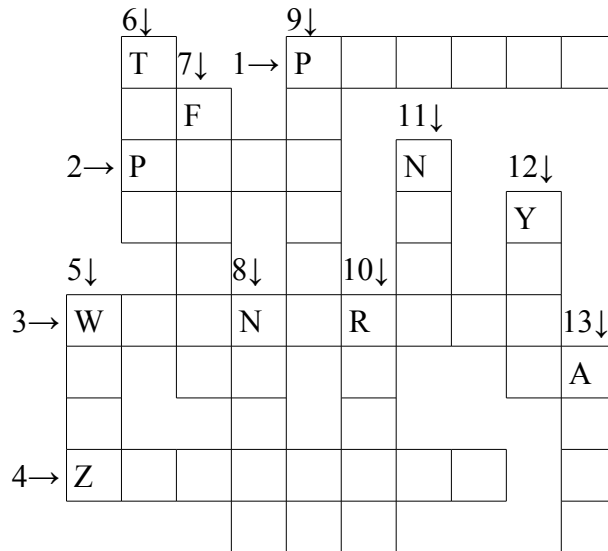

- 1 Coller
- 2 Boudeur
- 3 Petites saucisses
- 4 Biscotte
- 5 Plaisanterie
- 6 Tape à la machine
- 7 Sécher les cheveux

- 8 Téléphone portable
- 9 Nettoie
- 10 Dévoras
- 11 Carte à jouer
- 12 Justement, le jeu de cartes
- 13 Grande salle

Mots de Tunisie T

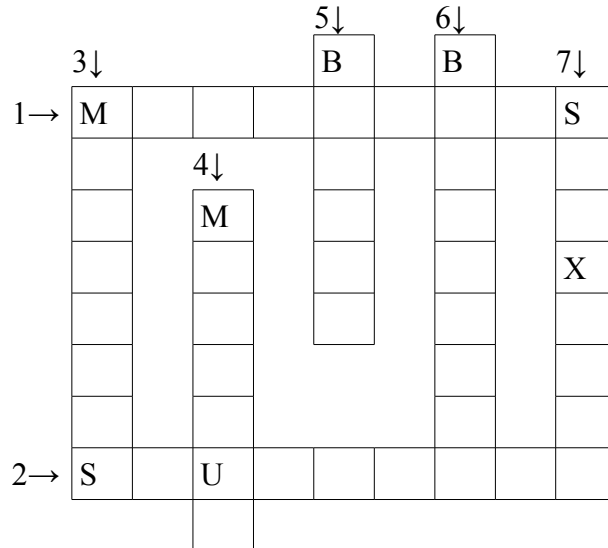

- 1 Salades de légumes grillés
- 2 Habitent une grande ville
- 3 Cornemuses
- 4 Pâtisserie

- 5 Alcool de figes
- 6 Habitante d'une grande ville
- 7 Habitants d'une grande ville

Mots d'Uruguay U

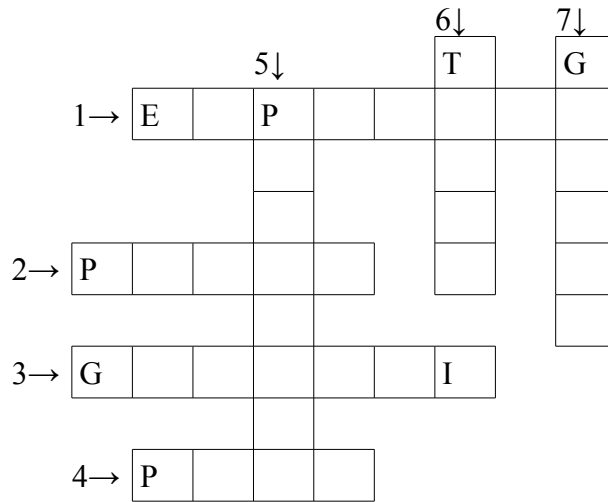

1 Chausson fourré

2 La grande prairie (prolongement argentin)

3 Ancêtre uruguayen

4 La monnaie

5 Vents qui soufflent dans le 2

6 La danse (comme en Argentine)

7 Cavalier du 2

Mots du Vénézuéla V

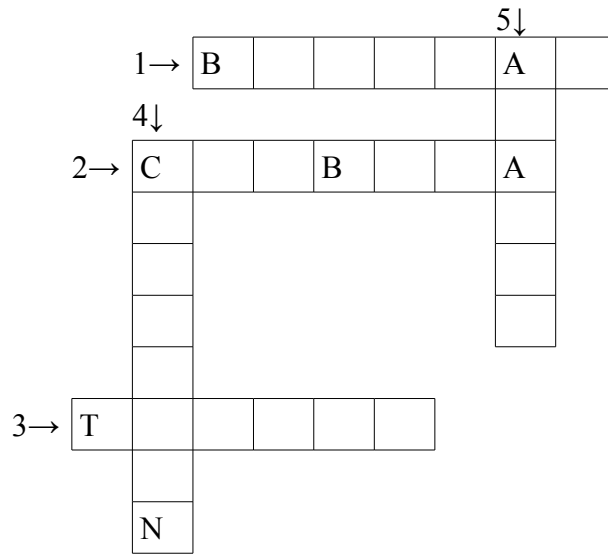

1 La monnaie (du nom du libérateur)

2 D'une ancienne peuplade

3 Plateaux typiques du paysage

4 Habitant des îles

5 D'une autre ancienne peuplade

Mots de Wallonie W

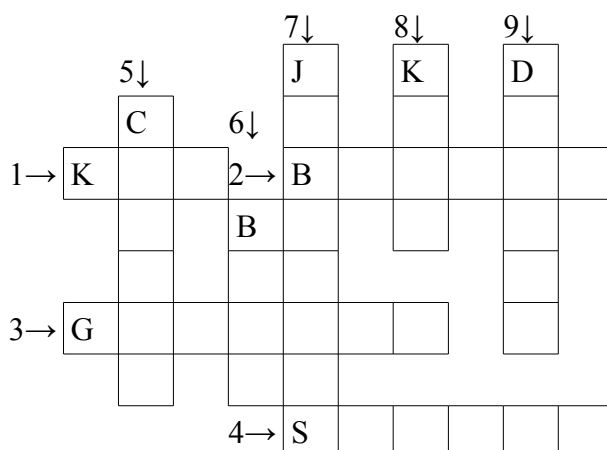

1 Chambre d'étudiant

2 Patatras !

3 Chaussou aux pommes

4 Douille électrique

5 Jeu de cartes

6 Patron de café

7 Etudiants ayant un job

8 Conseil ministériel

9 Forte averse

Mots de Xénophon X (mots de l'ancien grec)

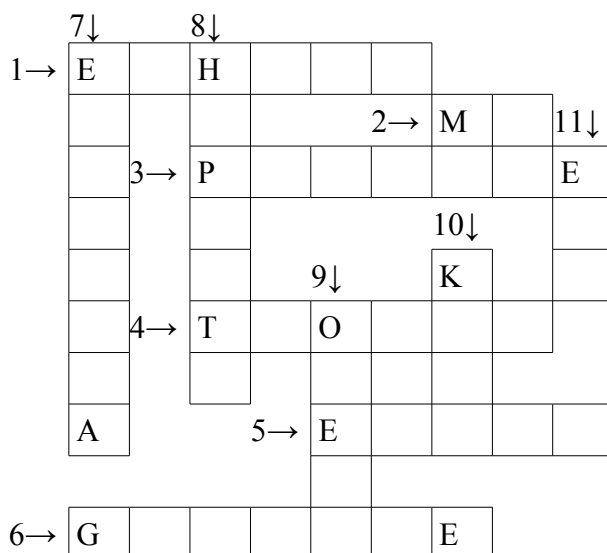

1 Adolescent (celui d'Anticythère est connu)

2 Lettre de l'alphabet

3 Magistrat

4 Temple circulaire

5 Déjà ancestral pour Xénophon

6 L'école à Xénophon

7 Assemblée du peuple

8 Fantassin

9 Lettre de l'alphabet

10 Statue de jeune fille

11 Lettre de l'alphabet

Mots de Yougoslavie Y

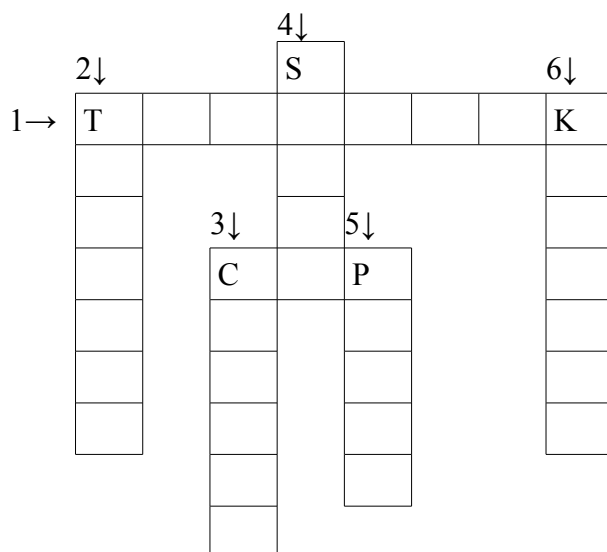

- 1 Nationaliste serbe
- 2 Fort courant politique d'après 1945
- 3 D'une ancienne république devenue indépendante
- 4 idem
- 5 Dépression karstique
- 6 même définition que 3

Mots de Zambie

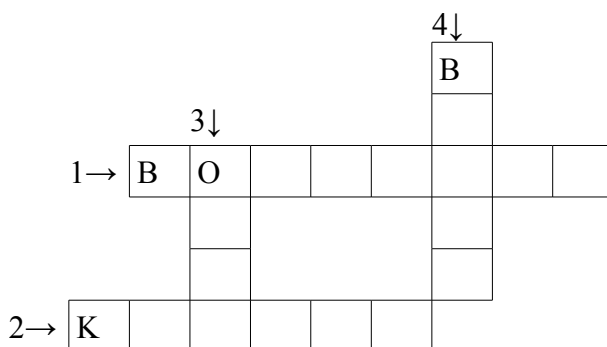

- 1 Langue
- 2 La monnaie
- 3 Sorte de gombo
- 4 Autre langue

Solutions

ALGÉRIE: 1 AMAZIGH 2 TAMAZIRT 3 WILAYA 4 FELLAĞA 5 KABYLE 6 WALI 7
HIDJAB 8 FATIMIDE

BELGIQUE: 1 SPECULOS 2 KERMESSE 3 CUMULET 4 WATERZOI 5 SPIROU 6 PEKET 7
MAQUEE 9 ECHEVIN

CANADA : 1 PEQUISTE 2 BINERIE 3 BROKER 4 HURONS 5 PEKAN 6 ZEC 7 BEOTHUK 8
REGINOIS

DANEMARK : 1 AQUAVIT 2 COURONNE 3 DANOIS 4 FERUIENS

EGYPTE : 1DAHABIEH 2 OSIRIENNES 3 POPYRUS 4 CANGE 5 PHARAON 6 CANOPES

FRANCE : 1 GABELLE 2 OST 3 ADONC 5 ICELUI 6 LIVREE 7 GENTE 8 COI 9 BROIGNE
10 ABOI 11 ONC 12 OCCIRE

GRÈCE : 1 CORINTHE 2 LECYTHE 3 EVZONE 4 ARMATOLE 5 CALOYER 6 FETA 7
COSMOS 8 PALIKARE ou PALICARE

HONGRIE : 1 COMITAT 2 TOKAI ou TOKAJ ou TOKAY 3 FILLER 4 FORINT 5 PANDOUR
6 MAGYAR

ITALIE : 1CALCIO 2 TIFOSO 3 SPUMANTE 4 FROMAGES 5 TIRAMISU 6 RICOTTA 7
PANINI 8 CANZONE 9 LIRE 10 SCOPA

JORDANIE : 1 CHERIF 2 BAKLAVA 3 HALAVA 4 MEZES 5 NABATEENNE 6 KEFTA 7
CHAWARMA 8 DINARS 9 FALAFEL

KÉNYA : 1 SAFARI 2 MASAI 3 KENYAN 4 SHILLING 5 SOUAHELI 6 GALLA

LUXEMBOURG : 1 BLAMAGE 2 FLOBERT 3 TIP 4 DUCHE 5 JUDD 6 HALETTE

MAROC : 1 MEKNASSI 2 RYAD 3 CHLEUH 4 DIRHAM 5 ZELLIGE 6 MERINIDE 7 FASSI 8
DAHIR 9 CHERGUI 10 RBATIE

NORVÈGE : 1 FINNOIS 2 GRAVLAX 3 VIKING 4 NOROIS 5 FJORD 6 ELAPHE

OCÉANIE : 1 FARES 2 PALAUAN 3 MANA 4 FIGJIEN 5 POPAH 6 MAOHI 7 KAWA 8
FARANI 9 TONGAN 10 SAMOAN

PORTUGAL : 1 MADERIEN 2 AZULEJO 3 PORTO 4 FADO 5 LUSITAIN 6 SAUDADE 7
MANUELINS 8 ESCUDO

QUÉBEC : 1 JASPINER 2 COQUETEL 3 CENNE 4 BRUNANTE 5 CALLE 6 BAZOU 7
POUCEUR 8 TIRE 9 DEGENEREA 10 GRIPETTE

ROUMANIE : 1 MAMALIGA 2 TSUICA 3 DOINA 4 VALAQUE 5 MOLDAVE 6 LEU 7
COBZA 8 BANI

SUISSE : 1 PEDZER 2 POTU 3 WIENERLIS 4 ZWIEBACK 5 WITZ 6 TIPE 7 FOHNER 8
NATEL 9 POUTZE 10 RUPAS 11 NELL 12 YASS 13 AULA

TUNISIE : 1 MECHOUIAS 2 SOUSSIENS 3 MEZOUEDS 4 MAKROUD 5 BOUKHA 6
BIZERTINE 7 SFAXIENS

URUGUAY : 1 EMPANADA 2 PAMPA 3 GUARANI 4 PESO 5 PAMPEROS 6 TANGO 7
GAUCHO

VÉNÉZUÉLA : 1 BOLIVAR 2 CHIBCHA 3 TEPUIS 4 CARIBEEEN 5 ARAWAK

WALLONIE : 1 KOT 2 BARDAF 3 GOSETTE 4 SOCKET 5 COUYON 6 BAES 7 JOBISTES 8
KERN 9 DRACHE

XÉNOPHON : 1 EPHEBE 2 MU 3 PRYTANE 4 THOLOS 5 EGEEN 6 GYMNASSE 7
ECCLESIA 8 HOPLITE 9 OMEGA 10 KORE 11 ETA

YOUGOSLAVIE / 1 TCHETNIK 2 TITISME 3 CROATE 4 SERBE 5 POLJE 6 KOSOVAR

ZAMBIE : 1 BOCHIMAN 2 KWACHA 3 OKRA 4 BEMBA